



TELEPÍTÉSI ÉS
HASZNÁLATI
ÚTMUTATÓ

ZUHANYAJTÓ
HARMONY

 **KERRA**[®]

TELEPÍTÉSI ÉS HASZNÁLATI ÚTMUTATÓ

ZUHANYAJTÓ HARMONY

Köszönjük, hogy megvásárolta termékünket. Kérjük, figyelmesen olvassa el az ajtó beszerelése előttutatisításokkal. A kézikönyvben található diagramok és rajzok leegyszerűsítettek, és csak a termék helyes összeszereléséhez szükséges részleteket tartalmazzák.

MEGJEGYZÉS: A jelen kézikönyvben foglalt ajánlások be nem tartása a panasz elutasításának alapja lehet.

TELEPÍTÉS ELŐTT Győződjön meg róla:

1. A helyiség, amelyben a terméket felszerelik, hatékony és hatékony szellőzőrendszerrel rendelkezik.
2. A falak, amelyek közé az ajtót beépítik, egyenletes, függőleges felületűek.

TECHNIKAI PARAMÉTEREK

A zuhanyajtó méretei Harmony 80: 76-80 x 195 cm
A zuhanyajtó méretei Harmony 90: 86-90 x 195 cm
A zuhanyajtó méretei Harmony 100: 96-100 x 195 cm





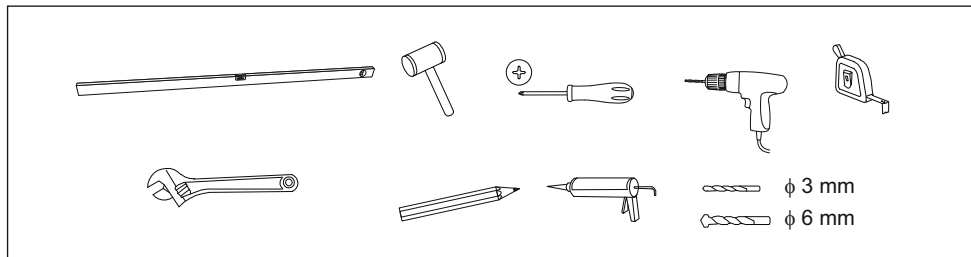



SZÜKSÉGES ESZKÖZÖK

Annak érdekében, hogy az ajtó összeszerelése zökkenőmentesen működjön, készítse elő a következő eszközöket:



ALKATRÉSZ LISTA

MEGJEGYZÉS: Kérjük, a vásárlás után azonnal ellenőrizze a termék hiánytalanságát. Bármilyen hiányosságot vagy sérülést haladéktalanul jelenteni kell az eladónak.

| | | | | | |
|----|---|-----|----|---|----|
| A |  ST4X30 | x6 | E |  | x2 |
| A1 |  ST4X12 | x6 | E1 |  | x1 |
| A2 |  | x6 | E2 |  | x1 |
| B1 |  | x6 | | | |
| B2 |  | x6 | | | |
| B3 |  | x12 | | | |

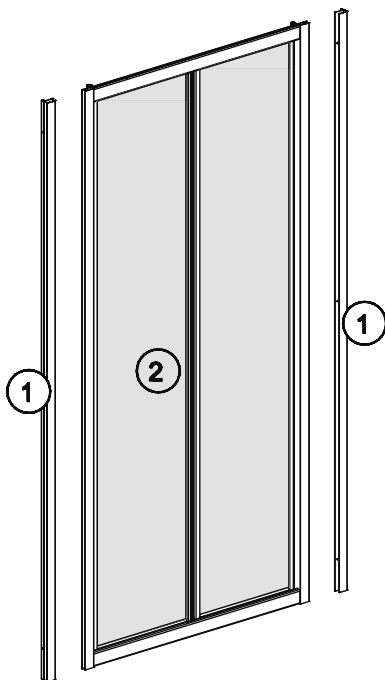

MEGJEGYZÉSEK ÖSSZESZERELÉS ELŐTT

A termék üvegelemei biztonsági üvegből készülnek. Különös körültekintést igényel az üvegrészek kicsomagolása, kezelése és összeszerelése. Az üveget nem szabad közvetlenül a padlóra helyezni vagy a falnak támasztani. Ne üsse vagy feszítse meg őket kemény eszközökkel. A sérült szélvédő apró darabokra esik szét!

Szilikonozás előtt minden ragasztott felületet meg kell tisztítani a szennyeződéstől. A termék összeszerelése után javasolt körülbelül 24 órát várni, amíg a szilikon megköt.

MEGJEGYZÉS: Összeszerelés előtt ellenőrizze az összes alkatrészt. Ne szerelje be az ajtót, ha annak bármely eleme sérült!

ZUHANYAJTÓK BEÉPÍTÉSE

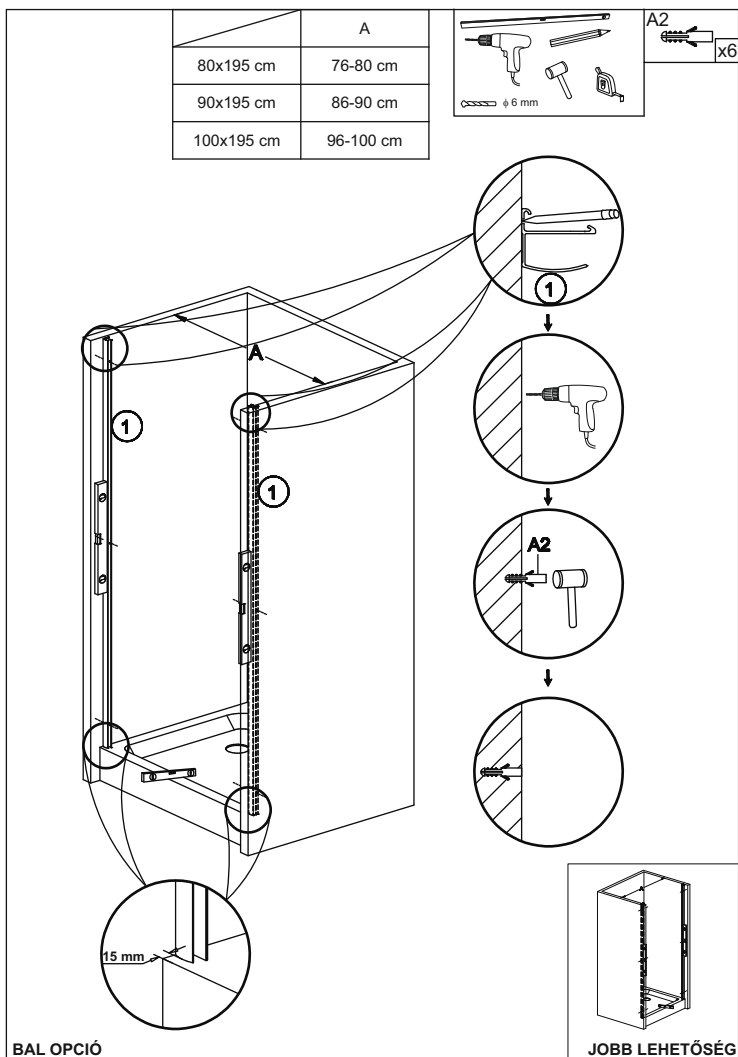

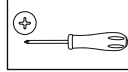

BAL OPCÍÓ

JOBB LEHETŐSÉG



A  **ST4*30** x3

B2  x3

B3  x3

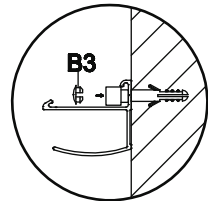
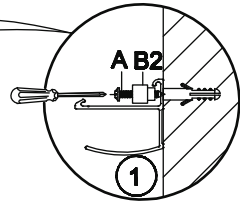
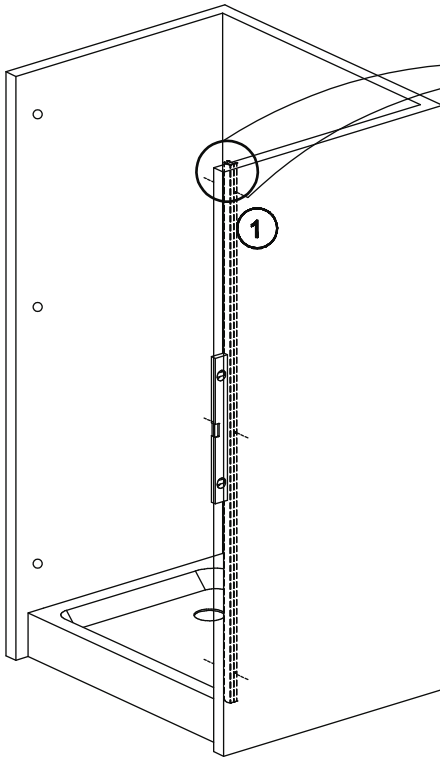

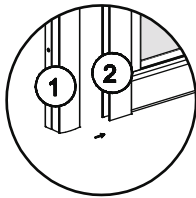
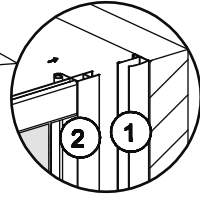
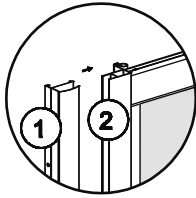
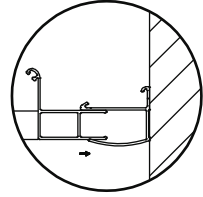
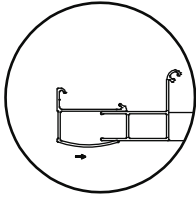

a

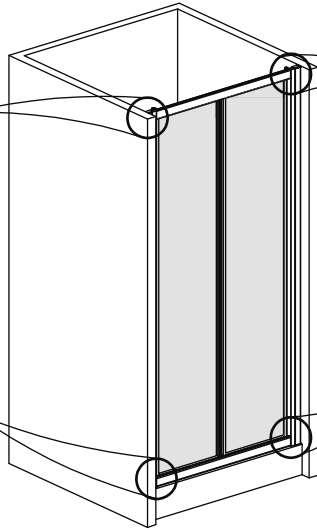

b

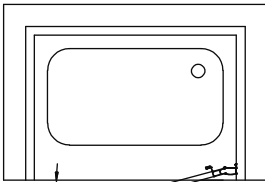

45°

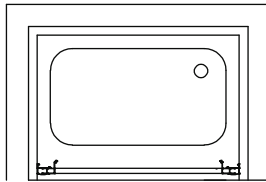

b

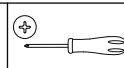

A  **ST4*30**

x3

B2



x3

B3



x3

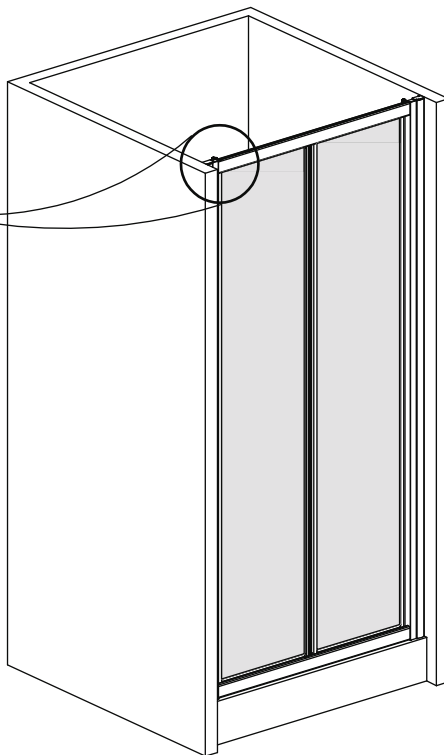
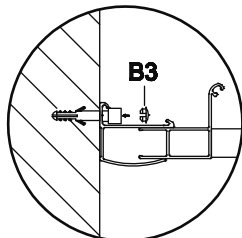
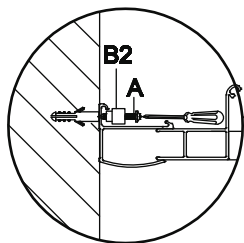



MEGJEGYZÉS: A lyukak fúrásakor legyen óvatos, hogy ne fúrja át a profilok elülső részét!

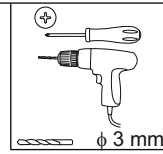
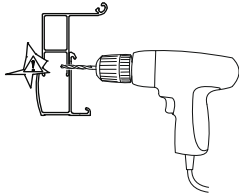

| | | | |
|----|--|---------------|----|
| A2 | | ST4x12 | x6 |
| B1 | | | x6 |
| B3 | | | x6 |

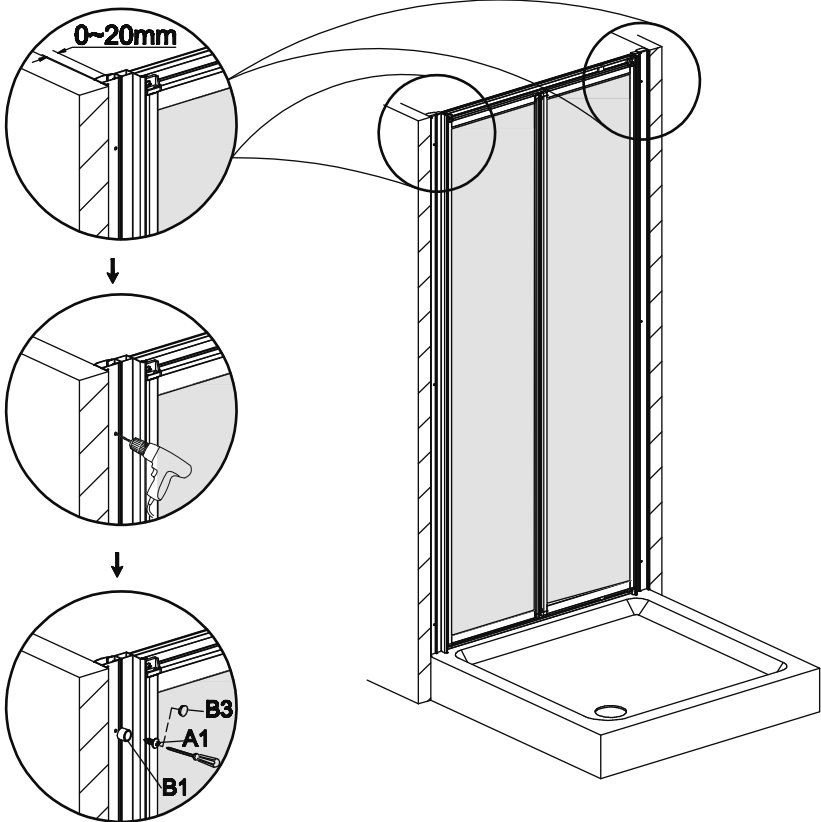

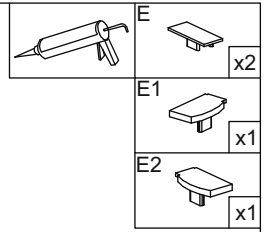

Szilikonozás előtt tisztítsa meg az összes ragasztott felületet!

A fülke szilikonozása után javasolt 24 órát várni, amíg a ragasztó megköt!

A szilikon megszilárdulása után ellenőrizze az ajtó tömítettségét és szüntesse meg a szivárgást!

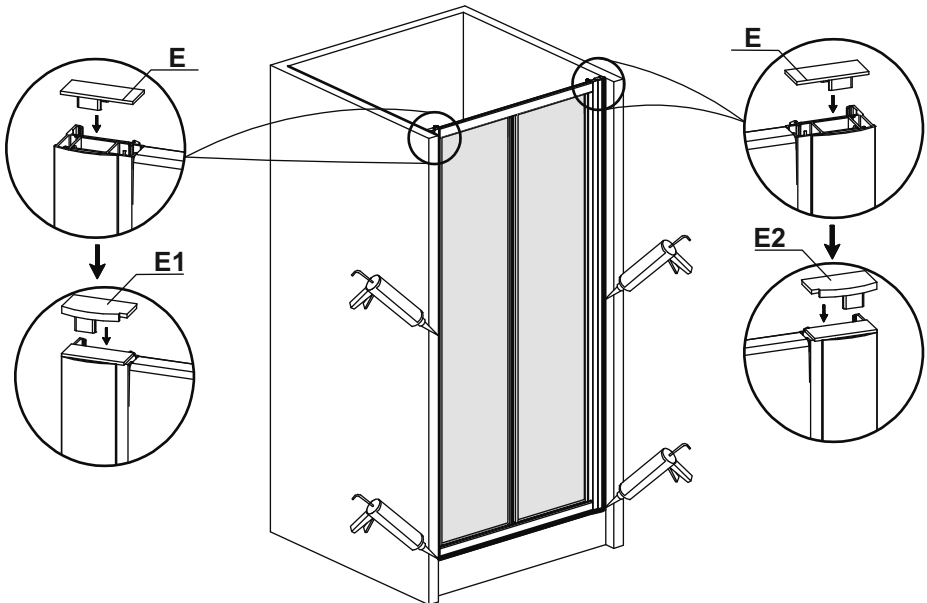

MEGJEGYZÉSEK AZ AJTÓK BIZTONSÁGÁRA, HASZNÁLATÁRA ÉS TULAJDONSÁGAIHOZ

1. Biztonsági okokból gyermekeknek felnőtt felügyelete mellett kell használniuk az ajtót.
2. Minden javítást hivatalos szervizközpontnak kell elvégeznie.
3. Az ajtó csak nem kereskedelmi célú háztartási használatra készült.
4. Ne nyissa ki vagy csukja be erőszakosan az ajtót. Ne támaszkodjon az ablakokra.
5. Alkohol vagy kábítószer hatása alatt álló személyek ne használják a terméket.
6. Ne engedje, hogy az ajtó érintkezzen 65 °C feletti vízzel, nyílt lánggal vagy izzó tárgyakkal.
7. Még a legkisebb foltok sem megengedettek körömlakkal vagy hajlakkal.
8. Ne használja az ajtót, ha az sérült. 9. Más gyártók helyettesítőinek használata nem javasolt. A paraméterek eltérései befolyásolhatják a termék megfelelő működését.

TERMÉK KARBANTARTÁSA

1. Minden használat után az ajtót alaposan le kell öblíteni tiszta vízzel, és puha, nedves ruhával le kell törölni – az ajtó felületének személyi higiéniai termékekkel való hosszan tartó érintkezése károsíthatja a felületet vagy korrodálhatja a fémelemeket. Hagyja nyitva az ajtót, és gondoskodjon a helyiség megfelelő szellőztetéséről, amíg teljesen meg nem szárad. A használt kendő nem tartalmazhat súroló vagy karcoló szálakat.
2. Az ajtó felületét enyhe tisztítószerrel és puha ruhával kell megtisztítani. Folyékony szappanos oldat használata javasolt. Tisztítás után az ajtót alaposan le kell öblíteni tiszta vízzel és meg kell szárítani – az ajtó felületének tisztítószerekkel való hosszan tartó érintkezése károsíthatja a felületet vagy korrodálhatja a fémelemeket.



Ne használjon maró, irritáló vagy súroló hatású anyagokat tartalmazó agresszív szereket. Károsíthatják az ajtó felületét. A használt kendő nem tartalmazhat súroló vagy karcoló szálakat.

3. A vízzel 1:5 arányban hígított citromsav használható a vízkő és vízkőlerakódások eltávolítására. A vízkőmentesítő felületeket alaposan le kell öblíteni tiszta vízzel és meg kell szárítani. Az ajtó hosszan tartó érintkezése a vízkőoldó szerrel károsíthatja az ajtó felületét vagy a fém alkatrészek korrózióját okozhatja.
4. Havonta legalább egyszer ellenőrizni kell a görgők állapotát, és pótolni kell a szilikonzsír elvesztését.
5. Ha a terméket intenzíven, azaz havonta legalább 30 órán át használják, a 4. pontban leírt karbantartási tevékenységeket legalább kéthetente javasolt elvégezni.