

Szerszámosház

MIR0608

HU Fém szerszámosház
Teljes méretek: 205x257x202 cm
Horgonyzott acéllemezek, vastagsága 0,25 mm
Építkezés: 0.5-0.8 mm galvanizált acél, védőfólia a felszínen
Tolóajtó magassága 164 cm

ENG Metal tool housing
Total dimensions: 205x257x202 cm
Galvanized steel sheets, thickness 0.25 mm
Construction: 0.5-0.8 mm galvanized steel, protective film on the surface
Sliding door height 164 cm

Figyelem

Összeszerelés előtt figyelmesen olvassa el a használati utasítást.

Kérjük, szigorúan kövesse az utasításokat.

Kérjük, alaposan ellenőrizze, hogy az összes alkatrész sértetlen-e, és hogy a csomagolás ép-e.

Szerelés közben munkakesztyű használata ajánlott a sérülések elkerülése érdekében

Mielőtt elkezdené az összeszerelést

Használati utasítás:

A telepítés megkezdése előtt ellenőrizze a helyi építési szabályokat az alapozás, a hely és egyéb követelmények tekintetében. Tanulmányozza és értse meg ezt a telepítési útmutatót.

Fontos információk és hasznos tippek megkönnyítik és élvezetesebbé teszik a munkát.

Összeszerelési útmutató:

A kézikönyvben található utasítások minden utasítást tartalmaznak releváns információkat az Ön modelljéhez.

Az összeszerelés előtt olvassa el a teljes kézikönyvet gondosan kövesse a lépések sorrendjét, hogy megtalálja a megfelelő eredmények

Alkatrészek listája:

Győződjön meg arról, hogy megvan az összes szükséges alkatrész az építéshez. Különítse el a doboz tartalmát cikkszámokkal az alkatrészelista megtekintésével. Az első néhány lépés bemutatja a kapcsolódó alkatrészek csatlakoztatását, hogy nagyobb részegységeket hozzon létre későbbi használatra. Ismerje meg a berendezéseket és szerelvényeket a könnyű használat érdekében összeszerelés közben. Kartondobozba vannak csomagolva. Jegyzet, további elemekkel az Ön kényelme érdekében.

Tervezz előre

Figyeld az időjárást:

Győződjön meg arról, hogy azon a napon, amikor telepíteni szeretné házát alkalmas-e az időjárás. Ne próbálja meg összeszerelni a bungallót egy szeles napon.

















Csapatmunka:

















Amikor csak lehetséges, két vagy több embernek kell együtt dolgoznia a ház összeállításán. Egy személy elhelyezheti az alkatrészeket vagy paneleket, közben a másik képes kezelni azt kapcsokkal és szerszámokkal.

















Eszközök és anyagok:

Az építéshez csak alapvető eszközökre és anyagokra van szükség. Válassza ki a rögzítési módszert és a használni kívánt hordozó típusát, hogy elkészítse a szükséges anyagok teljes listáját.

Alkatrész lista

	1	2
	2	2
	3L	1
	3R	1
	4L	1
	4R	1
	5	1
	6	1
	7	1
	8	1
	9	2
	11	2
	10L	1
	10R	1
	13	4
	14	4
	15	2

	16	2
	17	2
	18	2
	19	2
	20	4
	21L	2
	21R	2
	25L	1
	25R	1
	27	2
	P1	2
	P2	4
	P3	12
	P4	2
	P5	4
	P6	4

	P7	2
	D1	1
	D2	1
	B1	2
	B2	2
	B3	4
	G2	4
	GB	2
	GC	4
	GD	4
	GE	2
	GF	4
	F1	320
	F2	95
	F3	8
	S1	168
	6	

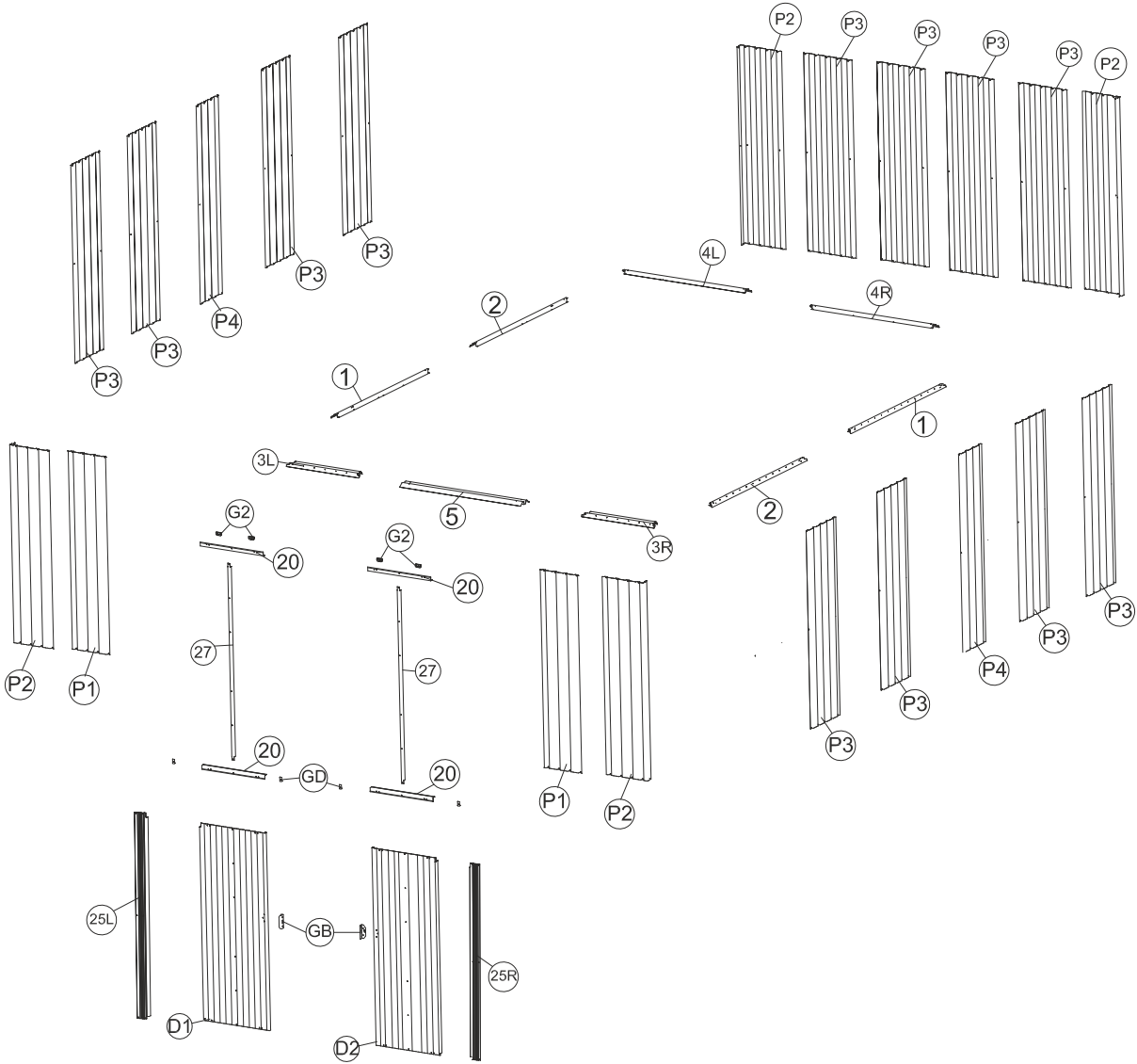
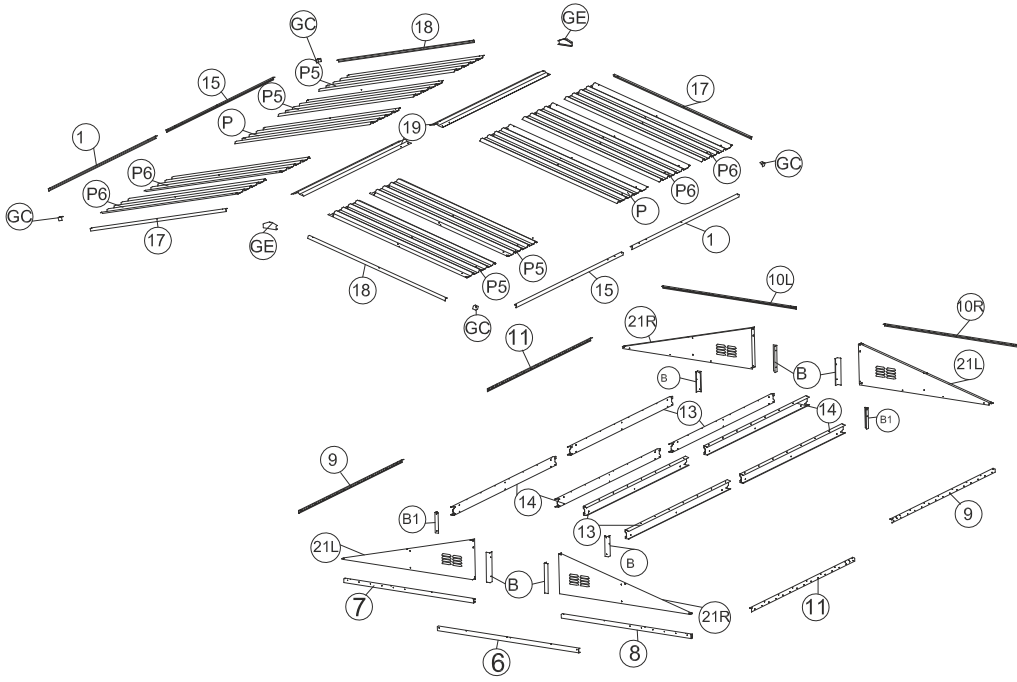

1.lépés

Szerelje össze az alaprúdakat (1) - (4R) a csavarokkal (F1). Ezután helyezze a bemeneti redukáló csatornát (5) a rúd tetejére (3L) és (3R). csavarokkal (F1) rögzítse az alaphoz. Látva az alábbi adatokat az alábbi ábrákon. Győződjön meg arról, hogy az alaprúd rögzítő készlete négyzet alakú.

Megjegyzés: Ügyeljen az éles szélékre

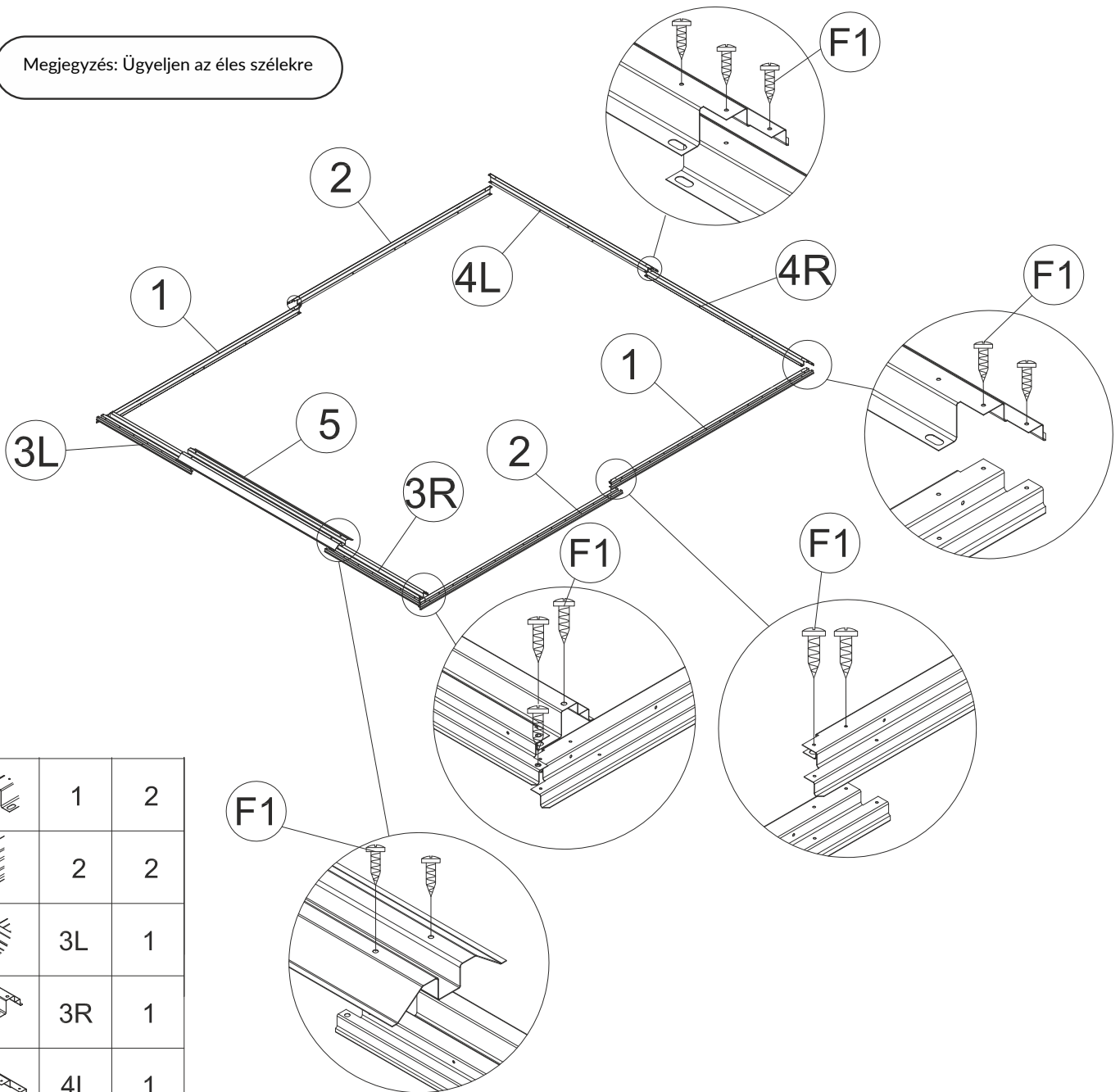





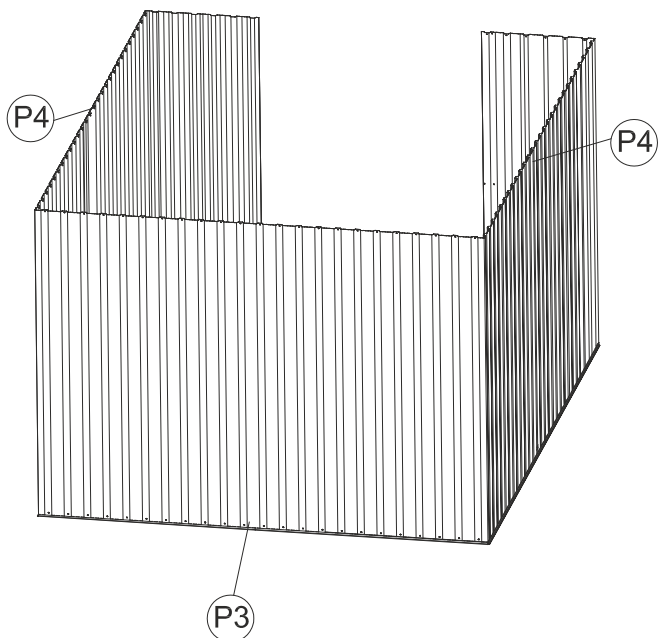
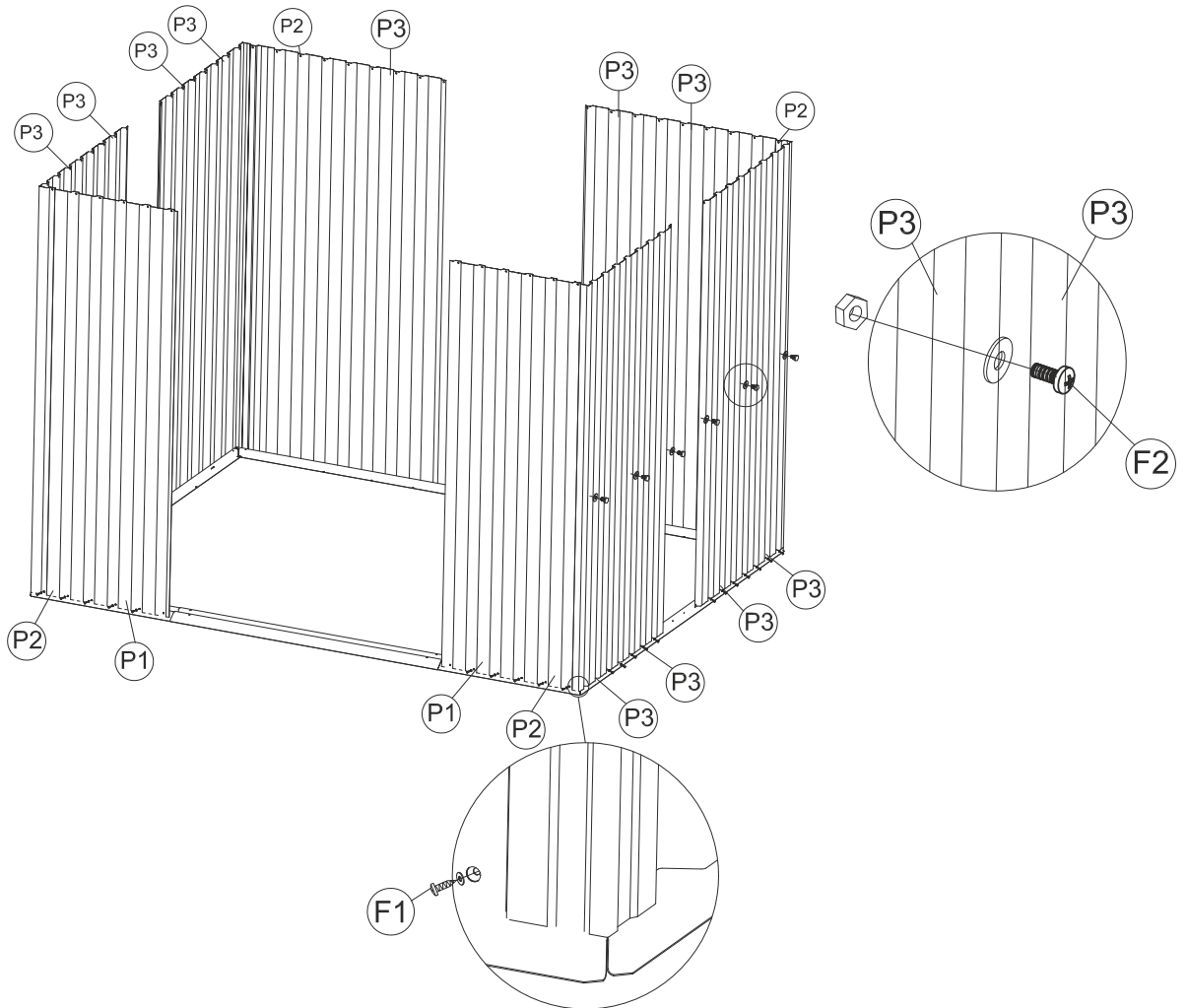

	1	2
	2	2
	3L	1
	3R	1
	4L	1
	4R	1
	5	1
	F1	24

2.lépés

helyezze a fali panelt (P1), (P2), (P3), (P4) az alaprúdra (1), (3L), (3R), (4L) és (4R) az ábrán látható módon. Igazítsa a ház oldalfalaiban lévő lyukakat az alaprúdroz. Rögzítse csavarokkal (F1) alátéttel a külső oldalon.







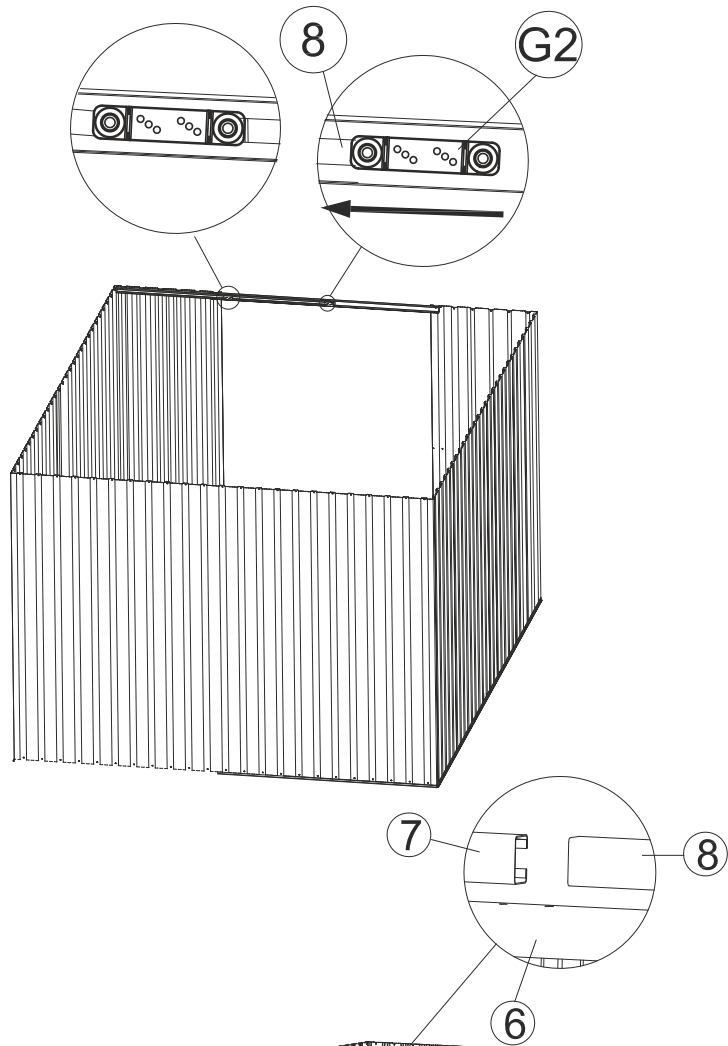

	P1	2
	P2	4
	P3	12
	P4	2
	F1	73
	F2	19

3.lépés

Helyezze a felső csúszda 2 darabját (G2) a csúszócsatornába (8). Lásd: Nagyítás. Szerelje be az ajtórudat (6) az elülső falpanel (P1) közé, majd helyezze a csúszó csatornát (7) és (8) belülről az elülső falpanelek tetejére. Igazítsa a nyílásokat a falpanelekhez. A panelek csavarásához használjon csavarokat (F1) alátétekkel. Nézze meg az elrendezést az alábbi képeken. Megjegyzés: A csúszócsatornák (7) és (8) nincsenek lyukakban, elég puhák ahhoz, hogy a csavar csavaráskor létrehozza őket.

Megjegyzés: Győződjön meg arról, hogy a kiálló részek (G2) a középpont irányába mutatnak.



	6	1
	7	1
	8	1
	G2	4
	F1	14





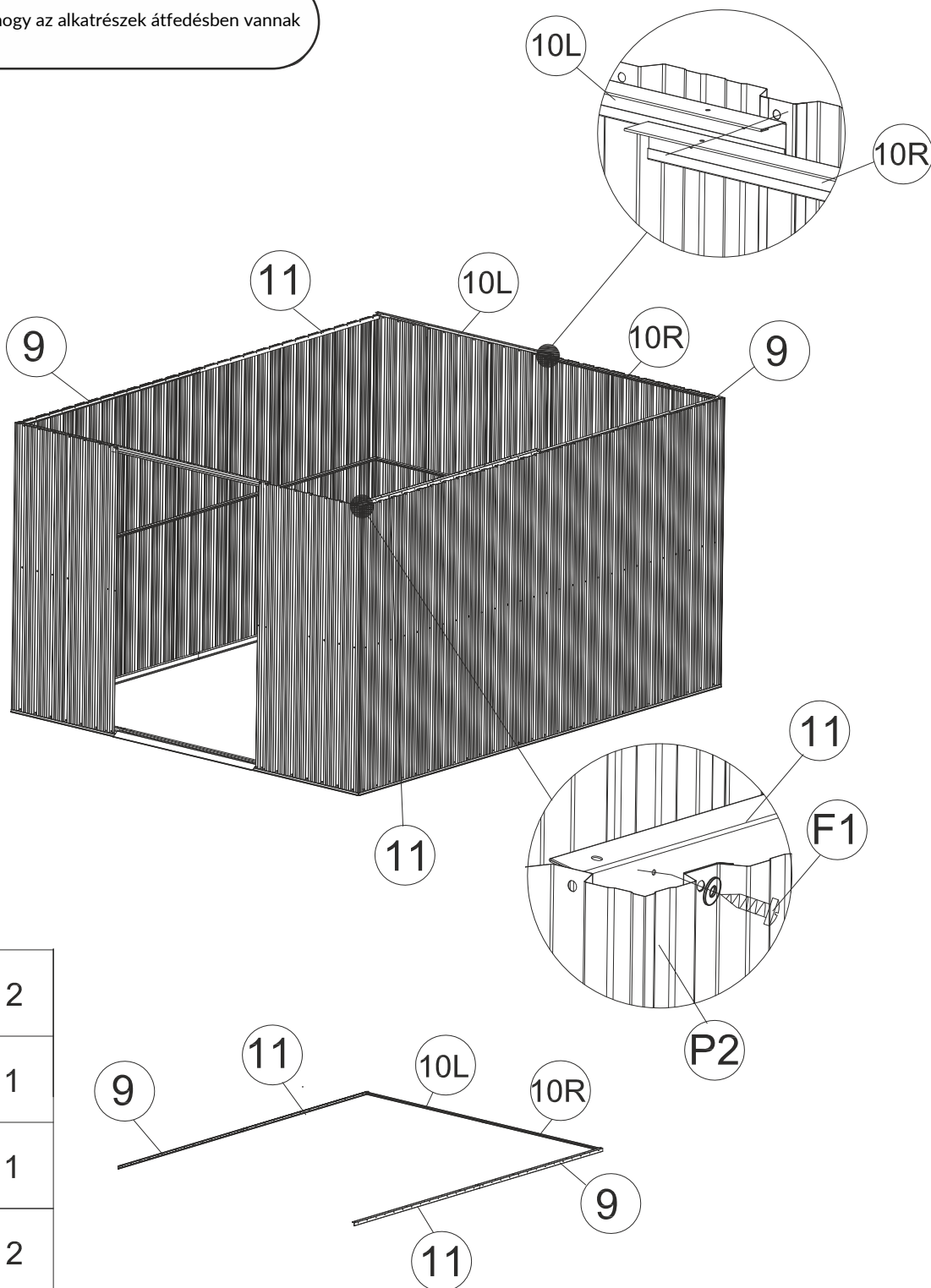

4.lépés

Helyezze a felső szögeket (9), (10L), (10R) és (11) a fali panel tetejére. Igazítsa a lyukakat a falpanelekhez és rögzítse csavarokkal (F1)

Győződjön meg arról, hogy az alkatrészek átfedésben vannak



	9	2
	10L	1
	10R	1
	11	2
	F1	

5.lépés



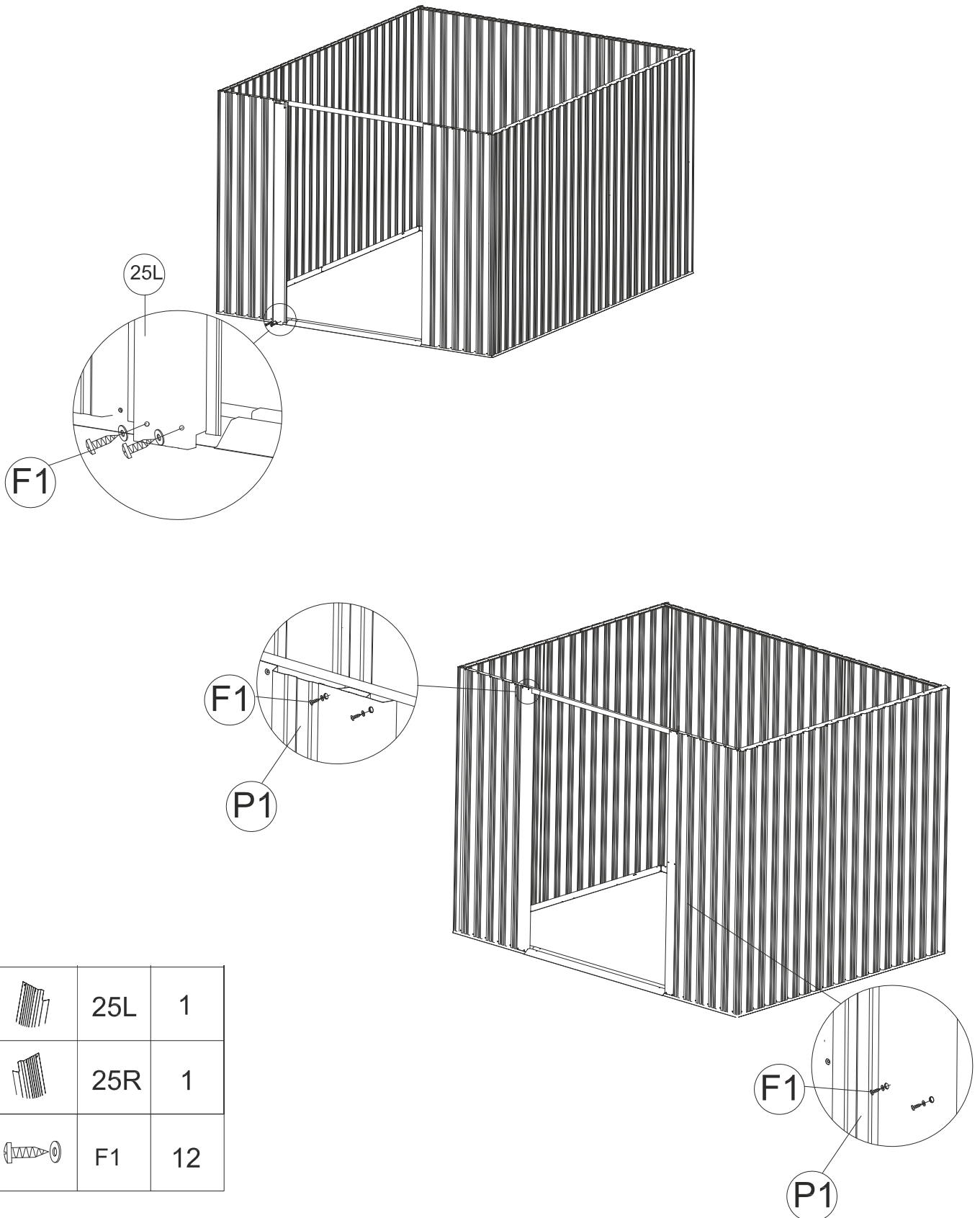



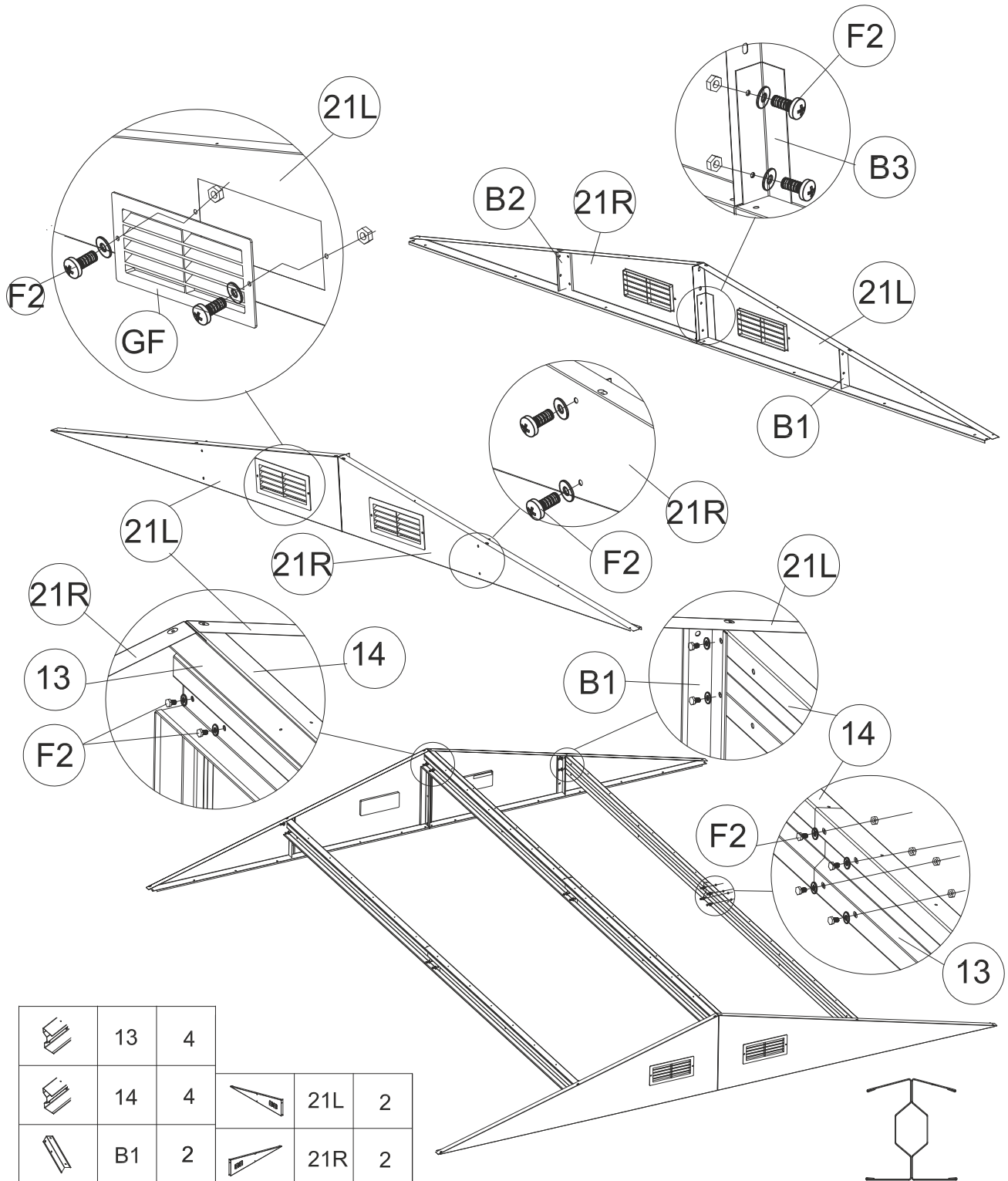

Helyezze a bal oldali ajtóoszlopot (25L) az alaprúd (3L) tetejére, és helyezze be a fali panelbe. Ezután rögzítse az ajtóoszlopot (25L) a csavarokkal (F1). Ismétlje meg a jobb oldali ajtóoszlopnál (25R).



6.lépés

Helyezze fel a 4 db felső panelt (21L) és (21R) ezután szerelje össze a két véglapot (21L) és (21R) a (B1) és (B2) csatlakozókkal, és szerelje össze a csatlakozót (B3) az ábrán látható módon. Rögzítse őket csavarokkal (F2) és anyával, lásd az alábbi képeket. Csatlakoztassa a két tetőtámaszt (13) és (14), majd rögzítse a 4 tetőszerkezet-készletet az oromfalakhoz (21L) és (21R). Igazítsa a lyukakat és rögzítse a csavarral (F2) és az anyával



	13	4			
	14	4		21L	2
	B1	2		21R	2
	B2	2		GF	4
	B3	4		F2	40

7.lépés

Helyezze a felső panelek (21L) és (21R) (13) (14) 4 részét a csúszócsatornák (7) (8) és a hátsó rudak (10L) (10R) tetejére. Igazítsa a lyukakat, és rögzítse őket csavarokkal (F1) belülről, az ábrán látható módon.

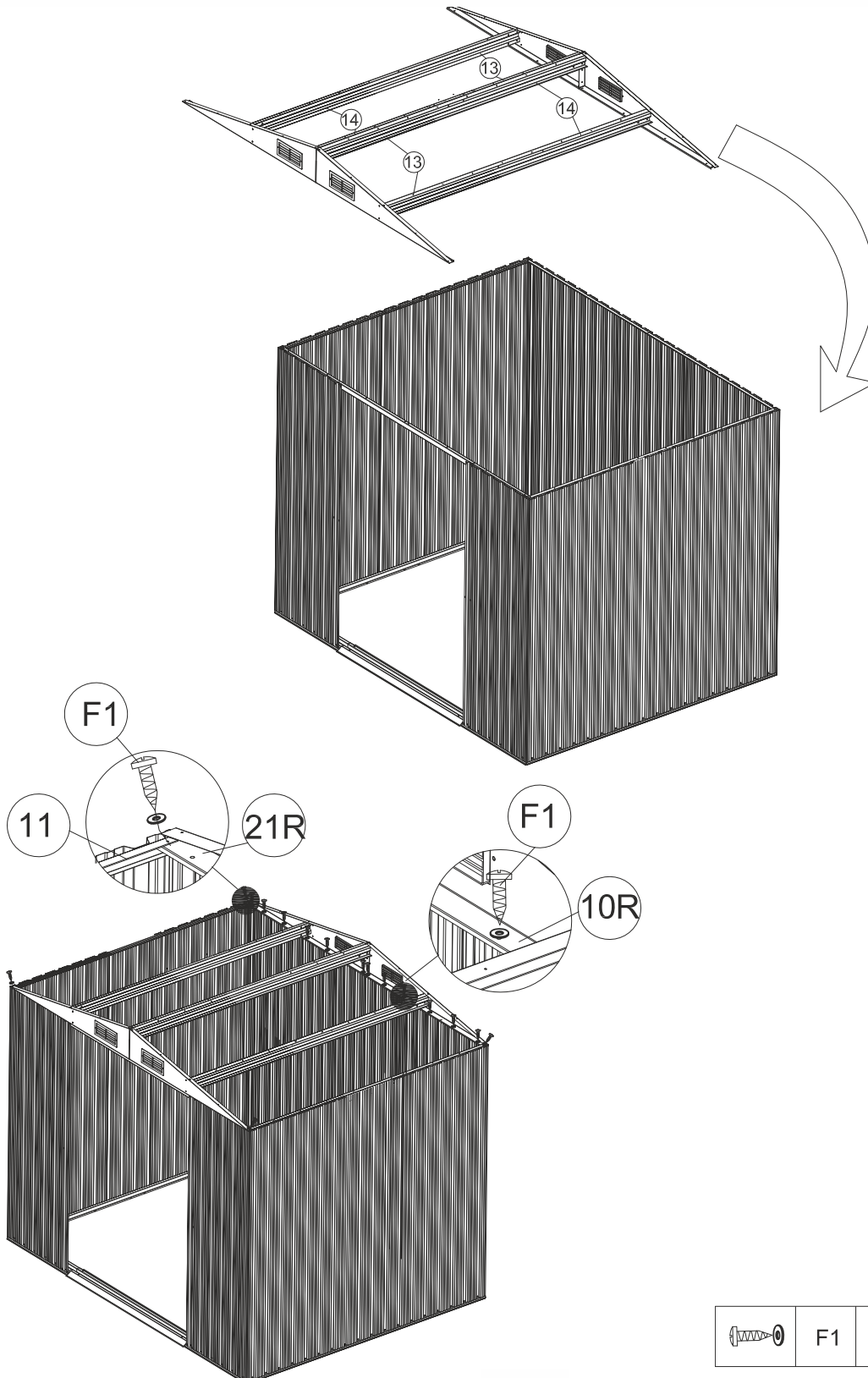





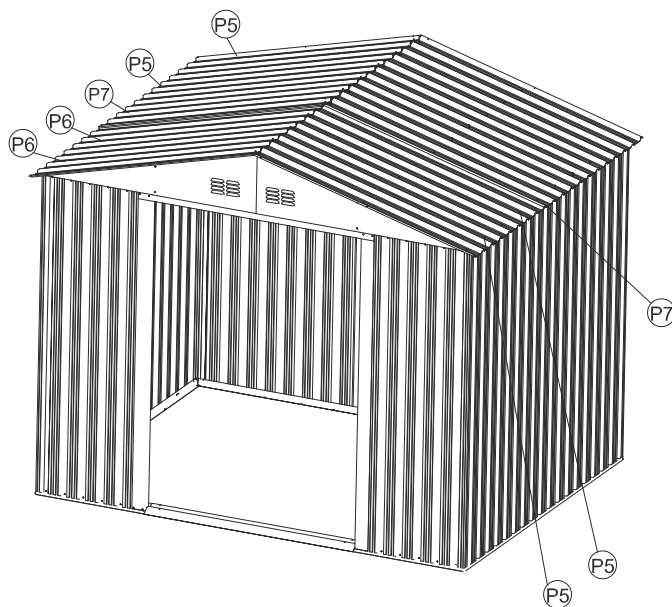
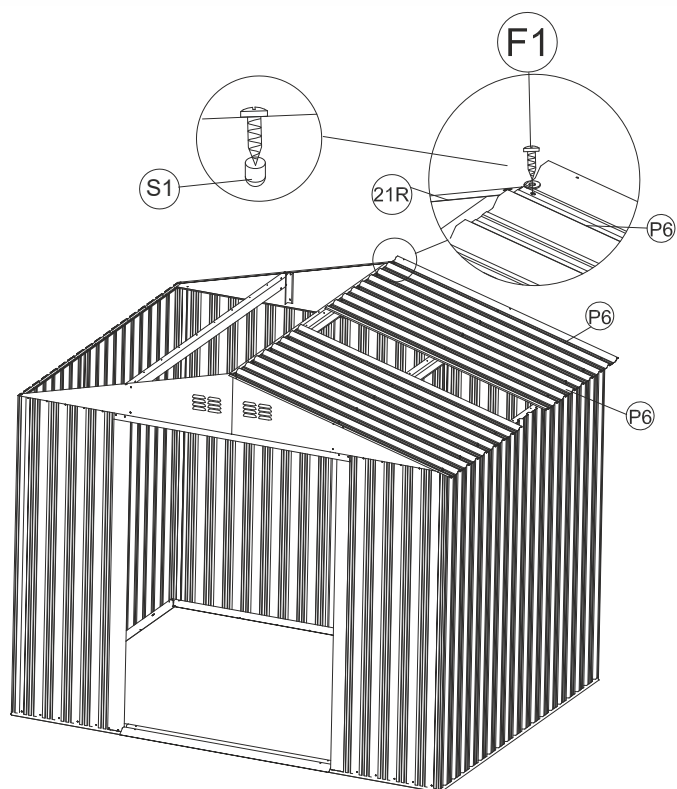

	F1	
---	----	--

8.lépés

Helyezze a tetőpaneleket (P5) (P6) és (P7) az oromfalra (21L). Igazítsa a lyukakat és rögzítse csavarokkal (F1) és anyákkal az alátétekkel. Ezután helyezze a többi tetőpanelt a helyére és rögzítse csavarokkal (F1) és anyákkal alátéttel.

Megjegyzés: Győződjön meg arról, hogy a tetőpanel átfedő helyzete a nagyított nézetben látható.







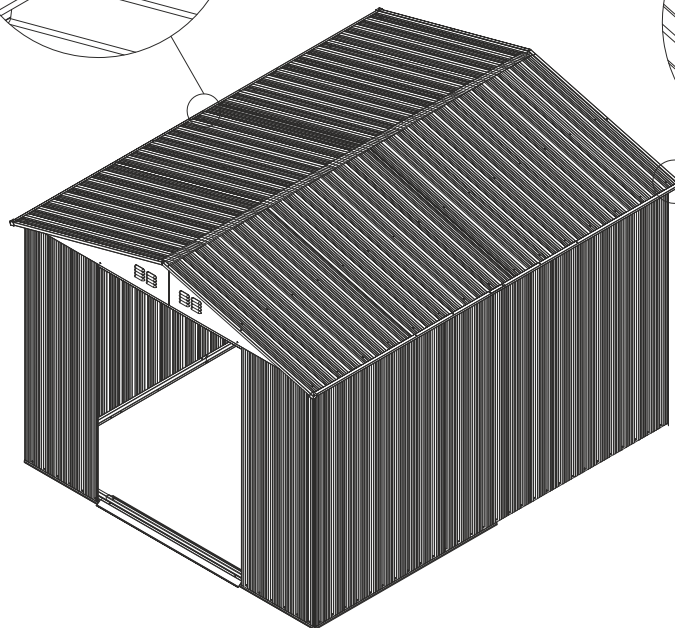
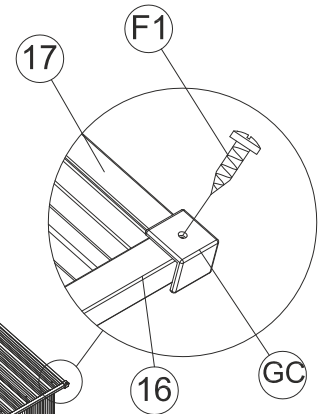
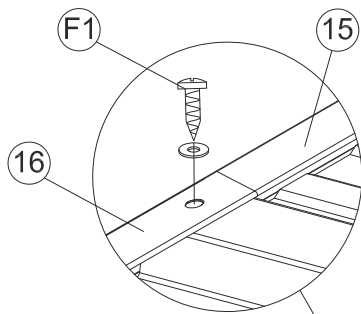
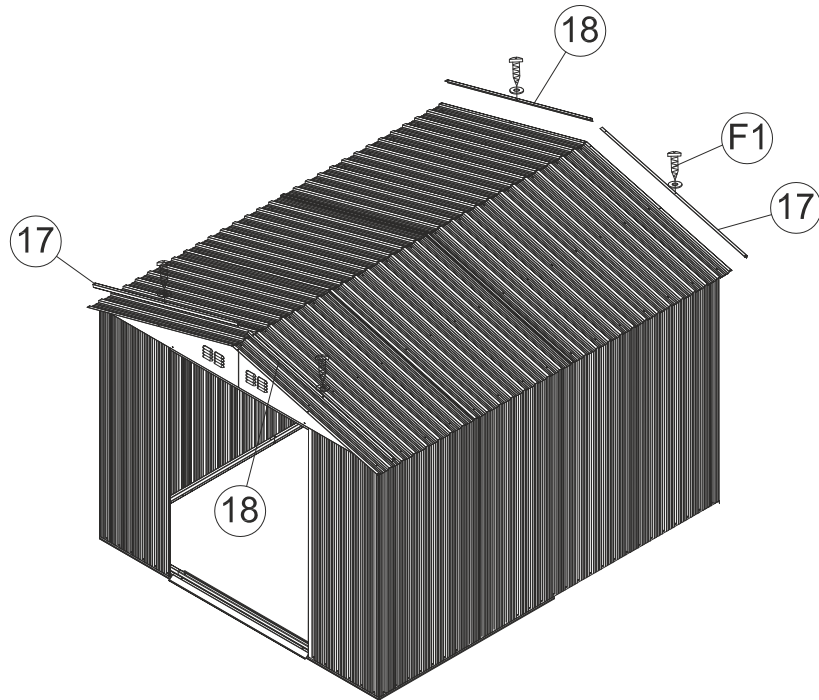

	P5	4
	P6	4
	P7	2
	F1	66
	S1	168

9.lépés

Csatlakoztassa a tetőléceket (15) (16) és (17), (18) tetőpanelekkel, és rögzítse csavarokkal (F1) alátétekkel. Ezután helyezze a felső sarok (GC) 4 darabját a tetőkarimákra, és rögzítse csavarokkal (F1) alátétekkel.





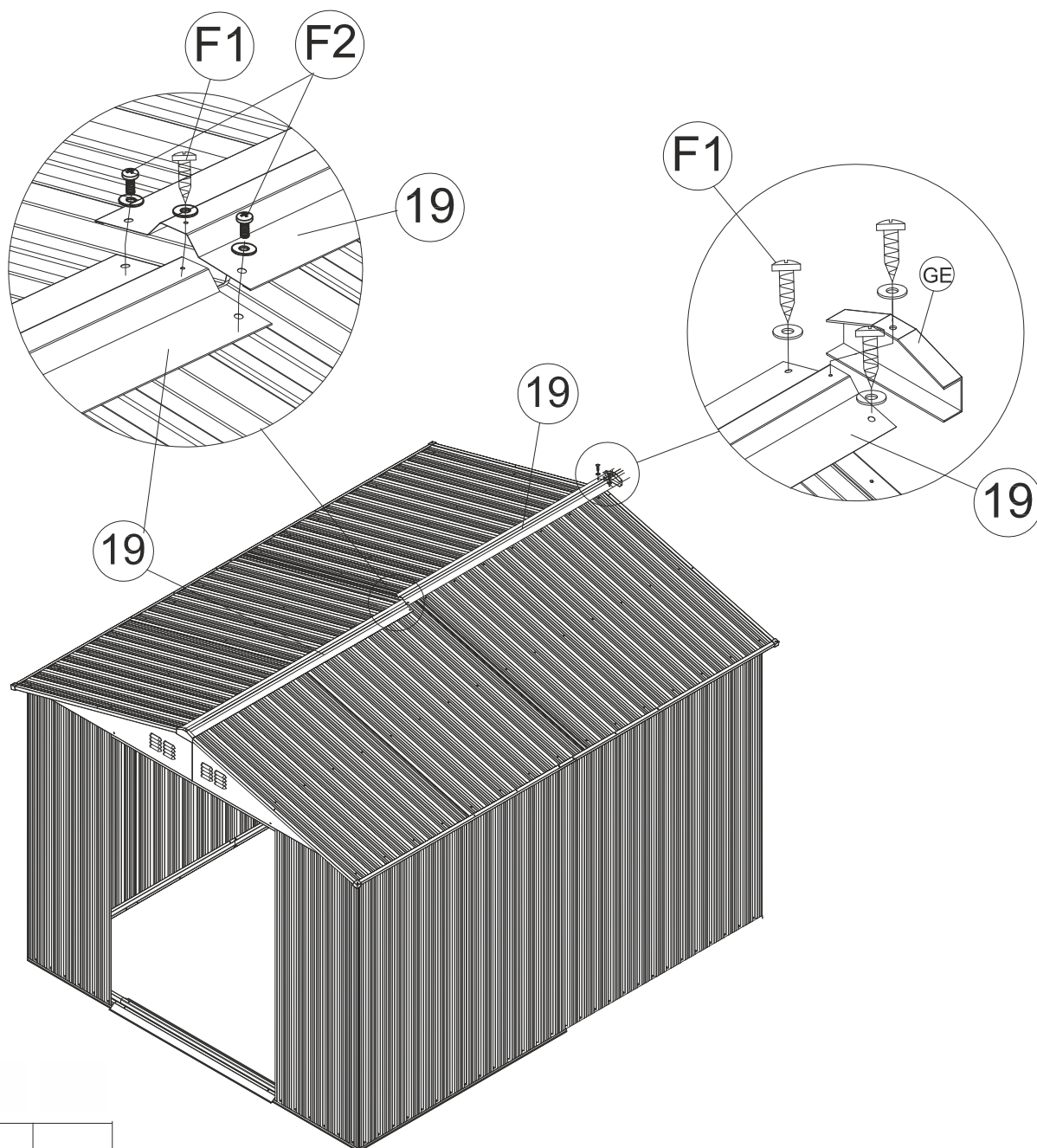

	17	2
	18	2
	15	2
	16	2
	GC	4
	F1	10

10.lépés

Helyezze a központi tetősín (19) két darabját a tetőpanelek tetejére. Szúrja ki a lyukakat, és rögzítse csavarokkal (F1) és alátétekkel. Ezután csúsztassa a zárófedelet (GE) a tető elülső és hátsó része fölé, és rögzítse a csavarokkal (F1) és az alátétekkel az ábrán látható módon.



	19	2
	GE	2
	F1	10
	F2	2

11.lépés

Csatlakoztassa az ajtókárpitot (20) az ajtólapokhoz (D1) I (D2), és rögzítse a rúddal (27).
Ezután szerelje fel az alsó csúszkát (GD) az ajtószalagra (20) mindkét alsó szélén. Rögzítse
őket csavarral (F2) és anyával alátéttel.

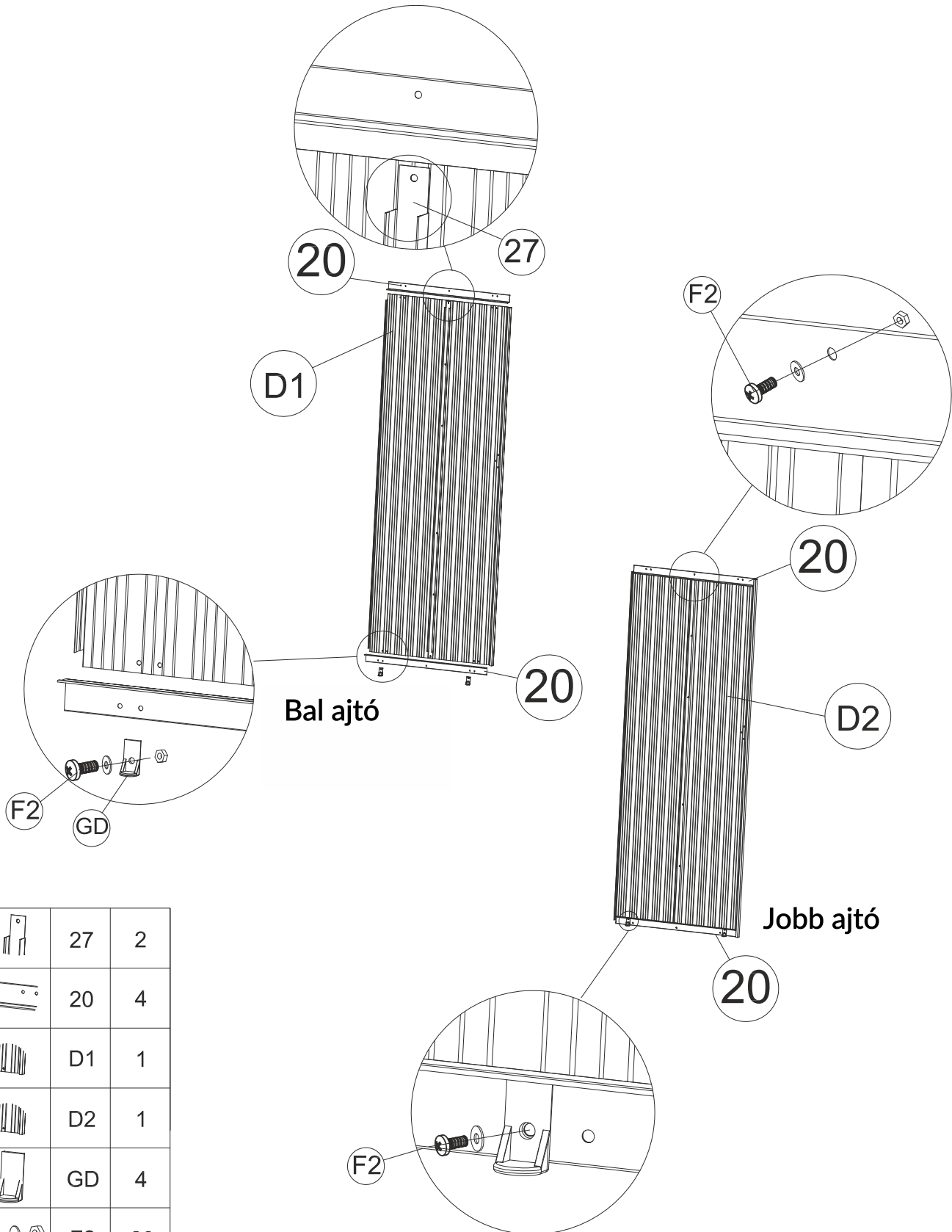

	27	2
	20	4
	D1	1
	D2	1
	GD	4
	F2	20

12.lépés

Rögzítse a 2 fogantyút (GB) az ajtólapokhoz (D2) belülről a csavarral (F2) és az anyával.

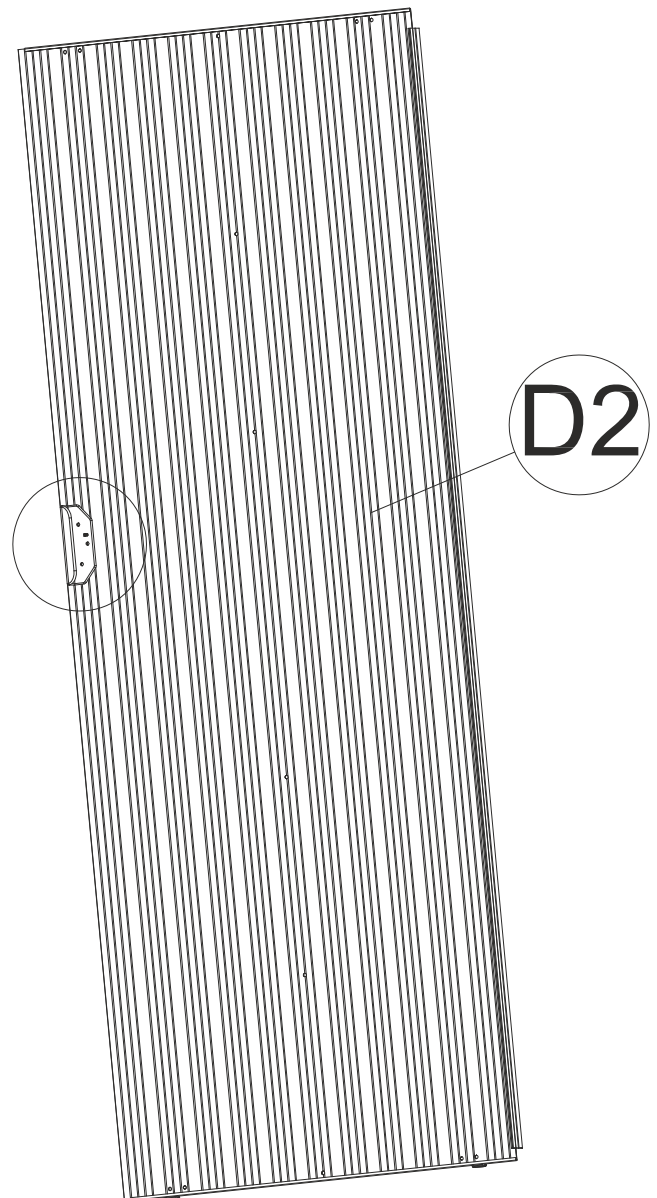
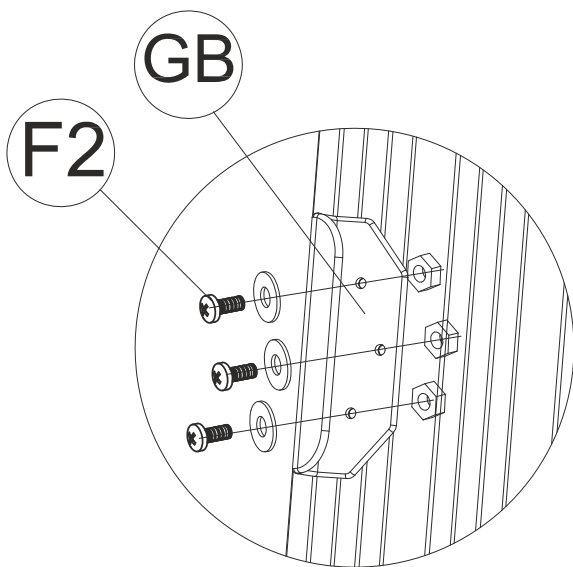

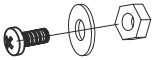

	GB	2
	F2	6

13.lépés

Csúsztassa az ajtólapot az alapsávba (3L). Győződjön meg arról, hogy az alsó csúszka (GD) az alaprúd (3L) belsejébe csúszik. Ezután rögzítse az ajtólap tetejét a felső csúszkához (G2) a csavarokkal (F3). Lásd az alábbi képeket.

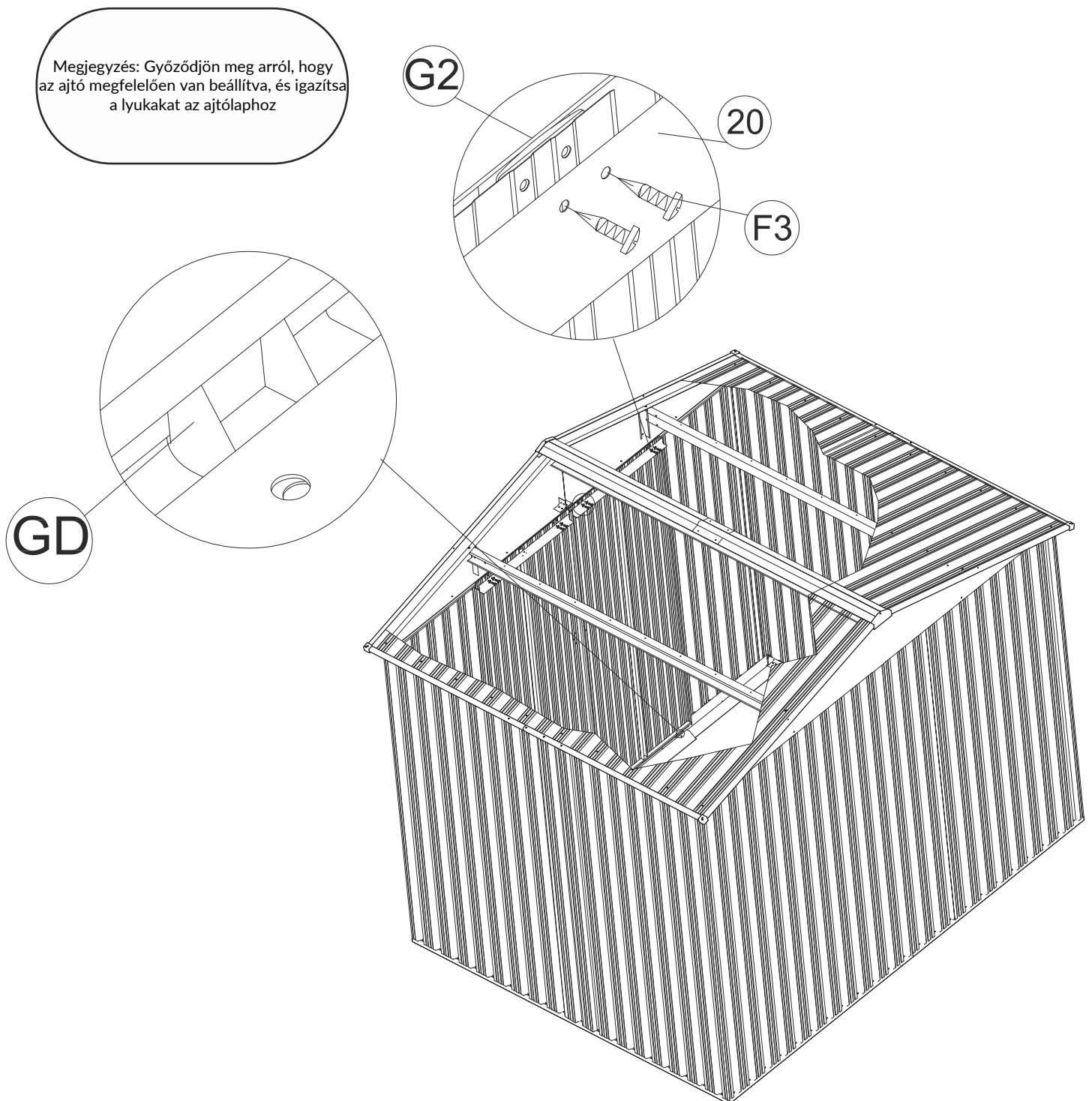
Megjegyzés: Győződjön meg arról, hogy az ajtó megfelelően van beállítva, és igazítsa a lyukakat az ajtólaphoz



	F3	8
---	----	---

Informacje na temat użytkowania domków narzędziowych.

FONTOS! Őrizze meg későbbi használatra: olvassa el figyelmesen

Használata

A kerti szerszémházak olyan embereknek ajánlottak, akik olcsón, gyorsan és sikeresen akarnak fedett tárolót építeni. Tároljon bennük mindenféle kerti fészerezést, szerszámokat és gépeket. A szerszámház kizárólag tárolási használatra alkalmas kültéren.

Használati feltételek

A használathoz és az összeszereléshez száraz és kemény vízszintes talaj alkalmas. Ehhez a modell összerakásához 2 felnőtt részvétele ajánlott. Kezds eltt használatakor győzđjön meg arról, hogy az egész szerkezet stabil és megfelelően összeszerelék, meghúzták a csavarokat. Ennek elmulasztása vezethet a szerkezeti elemek károsodásához és ennek következtében baleset és a felhasználók sérülése is fennáll. Ne másszon fel a tetőre mivel az esés ebből a magasságból súlyos sérüléseket okozhat és szélsőséges esetekben akár halált is. Soha ne gyűjtsön grillezót a tárolóba.

Tisztítás és karbantartás

Hosszantartó használata érdekében rendszeresen tisztítsa meg és viaszolja a külső felületet. Vigyázzon a karcolásokkal, amint észreveszi azokat a modelljén tisztítsa meg a területet: mosás és vigy fel a javító festéket a gyártó javaslata szerint.

Tető: Tartsa távol a tetőt a levelektől és a hótól hosszú, puha kefe segítségével. Nagy mennyiségű hó a tetőn károsíthatja a házat, veszélyessé téve használatát. Erős havazás esetén tetőerősítő készletek állnak rendelkezésre a legtöbb "Arrow" épülethez, ami további védelmet nyújt a sok hó felhalmozódása ellen.

Ajtók: Mindig tartsa távol a szennyeződésektől és egyéb törmelékektől. Minden évben kezelje az ajtókat egy speciális pasztával vagy szilikon spray-vel. Próbálja zárva tartani az ajtókat, hogy elkerülje annak sérülését.

Rögzítők: Használja az összes mellékelt alátétet az időjárási viszonyok ellen és a fém biztonságának megörzése érdekében, csavarokkal való karcolás ellen. Rendszeresen ellenőrizze házat laza csavarok, anyák stb, és szükség esetén húzza meg őket igény szerint.

Nedvesség: Műanyag lap (párazáró) van elhelyezve a teljes padlófelület alatt, mely jó szellőzéssel csökkenti a páralecsapódást.

További tippek: Törölje le a tintával írt cikkszámokat a paneleken szappannal és vízzel. Ne tárolja a medence vegyszereit szerszámos fészerezben. Gyúlékony és maró anyagokat légmentesen lezárt tartályokban tároljuk.